



Cerrajes®

el herraje ideal para su mueble...



Bisagra bidimensional MS15



Bisagra 175°



Bisagra para esquina



Bisagra 90°



Bisagra Tec



BISAGRA BIDIMENSIONAL MS15

PIEZA	CÓDIGO	CUELLO
A	0601-219	00
B	0601-220	08
C	0601-221	15

BISAGRA BIDIMENSIONAL MS16

CÓDIGO	CUELLO	TAQUETE
0601-227	00	10
0601-228	08	10
0601-229	15	10

BISAGRA 175°

PIEZA	CÓDIGO	CUELLO	TAQUETE
D	0601-230	00	10

BISAGRA PARA ESQUINAS

PIEZA	CÓDIGO	APLICACIÓN
E	0601-234	Esquina

BISAGRA 90°

PIEZA	CÓDIGO	CUELLO	TAQUETE
F	0601-225	00	10

BISAGRA TEC

PIEZA	CÓDIGO	APLICACIÓN
G	0601-278	Puertas c/marco
H	0601-279	Puertas c/marco

- Fijación con taquete o tornillo según sus necesidades.
- Sistemas de regulación independientes.
- Profundidad de la cazoleta metálica 11.3 mm.
- Diámetro de la cazoleta 35 mm.
- Para espesores de puerta desde 16 mm. hasta 26 mm.

el ajuste perfecto...

www.cerrajes.com

COBERTURAS

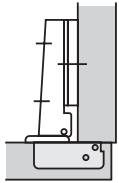

Cobertura completa
Cuello 00

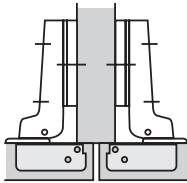

Cobertura media
Cuello 08

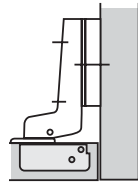

Cobertura a ras
Cuello 15

DIMENSIONES DE PERFORACIONES

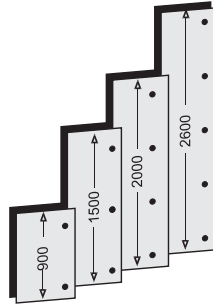
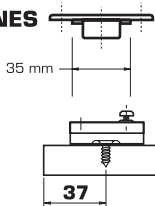
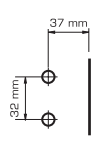
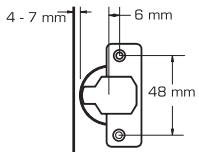

NOTA: Para puertas de cobertura a ras (internas) sume el espesor de la puerta +37 para poner la distancia correcta de barrenado.

CONSIDERACIONES PARA INSTALACIÓN

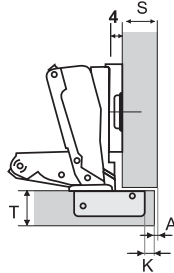
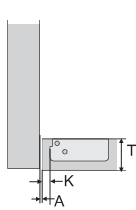
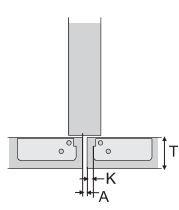
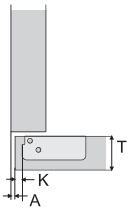

DETERMINACIÓN DE FUGA

Determinación del espacio de fuga "A" entre puertas adyacentes con el fin de permitir la correcta abertura, en base al espesor de la puerta "T" y el valor "K=4"

BISAGRA	T=	16	17	18	19	20	21	22
MS15	A=	0.55	0.72	1.05	1.39	1.75	2.25	2.87
MS16	A=	0.55	0.72	1.05	1.39	1.75	2.25	2.87
MS175	A=	0.00	0.00	0.00	0.00	0.00	0.05	0.27

APLICACIÓN MS175

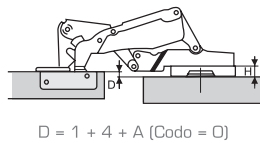
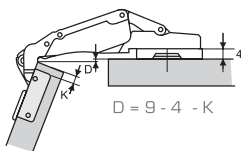

Base MS



Base MS
taquete 05



Base MS
taquete 08

BASES PARA BISAGRA

CÓDIGO	APLICACIÓN	TAQUETE	ESPESOR
0601-292	Series MS	-	04
0601-295	Series MS	05	04
0601-296	Series MS	08	04

Montaje de bisagra MS

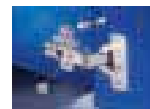
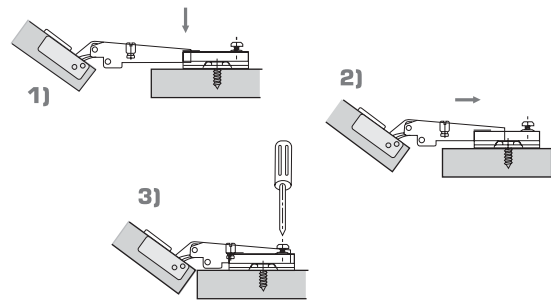

Haciendo regulación en el tornillo "A" es posible variar la cobertura de la puerta en el costado del mueble.

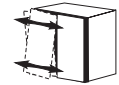

Haciendo regulación en el tornillo "B" es posible regular la luz entre el costado del mueble y la puerta.

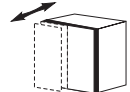

Haciendo regulación en los tornillos "C" es posible regular la puerta en vertical.

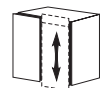

México

Tel.: (01 55) 57 19 55 51
Fax: (01 55) 57 19 55 55
mexico@cerrajes.com

Guadalajara

Tel.: (01 33) 31 10 69 51
Fax: (01 33) 31 10 69 78
guadalajara@cerrajes.com

Monterrey

Tel.: (01 81) 83 77 41 22
Fax: (01 81) 83 77 31 52
monterrey@cerrajes.com

Querétaro

Tel.: (01 442) 220 86 75
Fax: (01 442) 220 81 96
queretaro@cerrajes.com

San Luis Potosí

Tel.: (01 444) 831 57 66
Fax: (01 444) 831 58 93
sanluispotosi@cerrajes.com

Morelia

Tel.: (01 443) 340 14 24
Fax: (01 443) 324 89 34
morelia@cerrajes.com

León

Tel.: (01 477) 779 48 68
Fax: (01 449) 779 48 61
leon@cerrajes.com

Centro América

Tel.: (00502) 2331 0051
Fax: (00502) 2362 5845
guatemala@cerrajes.com